

**テレアダプト**  
**RoomCast**  
**TA-2400**  
**設置マニュアル**



## 目次

本設置マニュアルの対象製品 .....	5
安全に関する重要なお願い .....	6
認証情報 .....	7
同梱品 .....	9
設置の準備 .....	11
<b>設置</b> .....	14
構成設定 .....	15
<b>追加情報</b> .....	18
<b>テレビとの適合性</b> .....	19
テレビメーカーの HDMI-CEC リモコンパススルー機能付きリモコンの使用 .....	19
商標について .....	20
問い合わせ .....	21

版数（日本語版）	日付	変更内容
1.0	2017年5月1日	初版

## 本設置マニュアルの対象製品

本設置マニュアルの対象製品は、テレアダプト RoomCast, TA-2400 です。RoomCast は、Google Chromecast 技術を使ってホテルの客室でビデオおよびオーディオのストリーミングを視聴できるようにするものです。

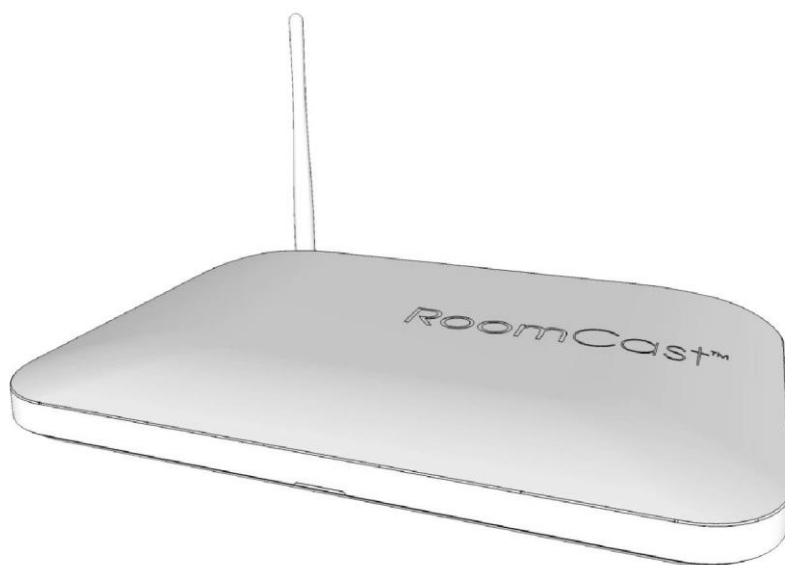

TA-2400 – RoomCast

## 安全に関する重要なお願い

<p>設置を始める前に下記の注意事項をよく読んで、すべての注意事項に従うとともに、すべての警告に留意してください。これらの注意事項は、今後も参照できるように保存しておく必要があります。</p>
<p>本装置は、下記の注意事項に厳密に従って設置を行ってください。</p>
<p>本装置は、屋内でのみ使用するよう設計されています。</p>
<p>メーカーが規定した付属品のみを使用してください。</p>
<p>電源プラグは、本装置の電源を切るために使われるので、常に手の届きやすい状態にしておいてください。</p>
<p>電源コードは、設置する前にほどいておいてください。</p>
<p>電源コードが、特にプラグ、コンセント、および本機の出口の所で踏まれたり、挟まれたりしないように保護してください。</p>
<p>乾いた布で拭いてください。</p>
<p>電源コードやプラグの破損、水分の混入、本機の落下（あるいは本機の上に何かを落としてしまった場合）、雨や湿気に晒されたことにより、本機が正常に作動しなくなった場合には修理が必要となります。</p>
<p>雷雨の最中または長期間使用しない場合は、本機の電源を抜いてください。</p>

<p>本装置を水のそばに設置したり使用したりしないでください。</p>
<p>本装置を雨や水滴に当てないでください。</p>
<p>水滴や液体の飛沫に晒さないでください。花瓶のような液体を満たした物を本機の上に置かないでください。</p>
<p>暖房機、対流式ヒーター、アンプなどの熱を発生する機器の近くに設置しないでください。</p>

## 認証情報

後日記述予定





## 同梱品

品名	数量
RoomCast 本体	1
アンテナ	1
壁／机下取り付け金具	1
M4 x 5mm ネジ	4
25mm 木ネジ	4
電源ユニット	1
ケーブルタイ	4
ベルクロ粘着ストリップ	1
設置マニュアル	1

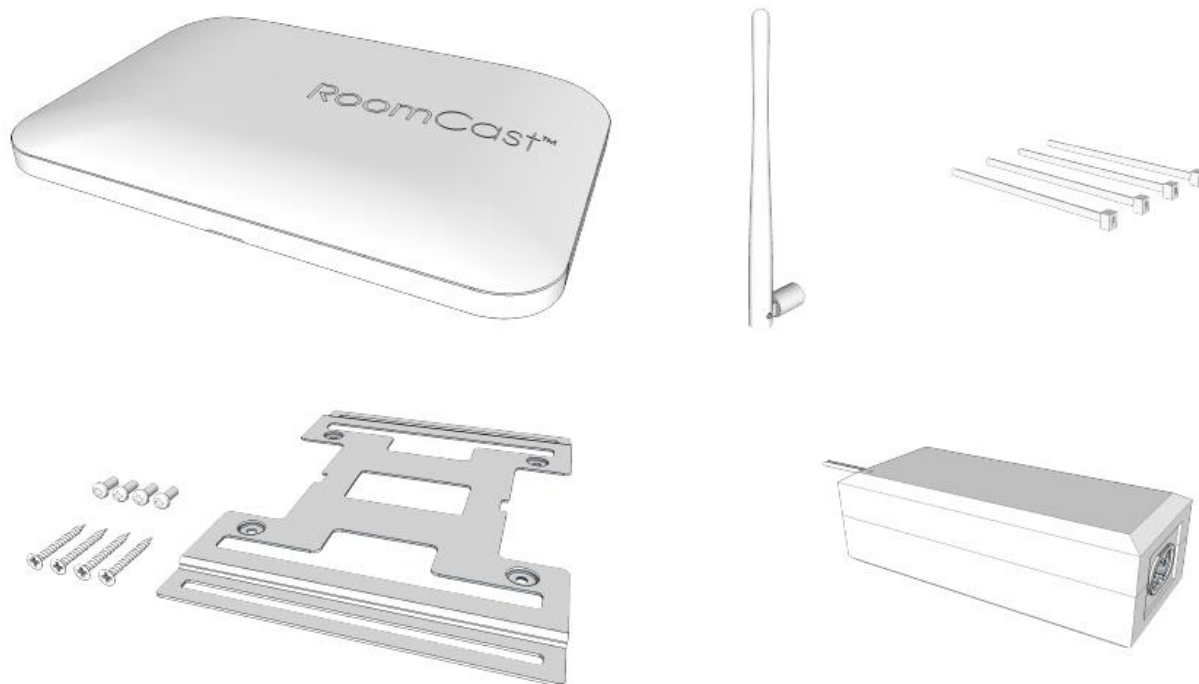

さらに、下記の物がが必要です：

- 国内規格電源コード（ソケット形状：IEC C7）
- HDMI ケーブル
- LAN ケーブル

さらに、リモコンが必要になります。リモコンには下記の3種類があります：

- RoomCast ダイヤル(TA-2401)
- RoomCast プッシュボタンリモコン(TA-2402)
- テレビリモコン<sup>1</sup>.



1 テレビリモコンを使用するには、下記の条件を満たしている必要があります：

- テレビは、リモコン信号パススルー機能を備えた HDMI-CEC をサポートしていること
- RoomCast が HDMI-CEC が使用できるように構成されていること
- テレビリモコンは、テレビメーカーが供給したオリジナルのものであること（サードパーティのリモコンは使用できません）

## 設置の準備

### 設置場所

RoomCast は、さまざまな場所に設置できますが、一般的にはテレビの裏側か机の下に設置されます。

テレビの裏側に設置する場合は、テレビと壁の間に 45mm 以上の隙間を設けてください。

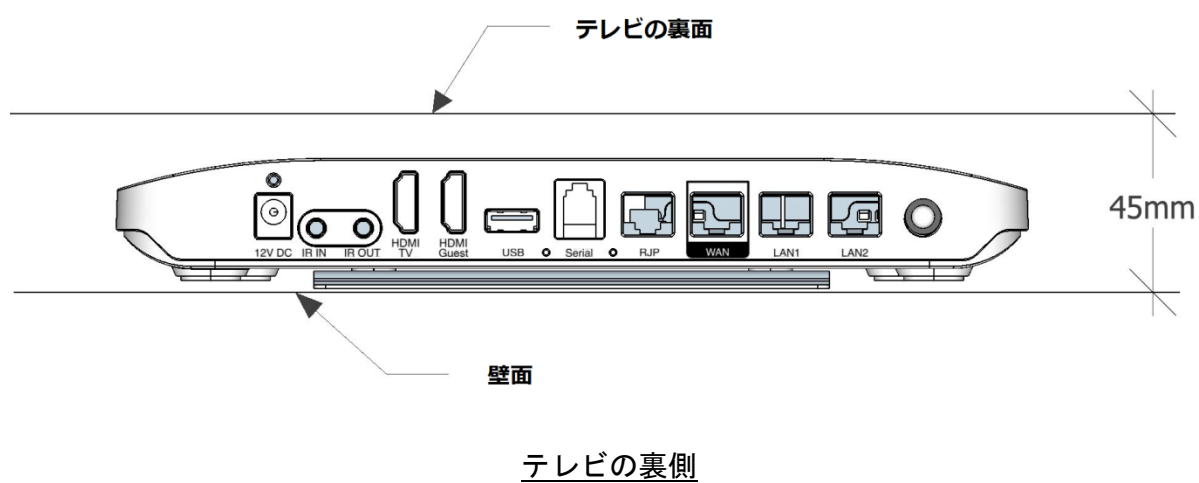

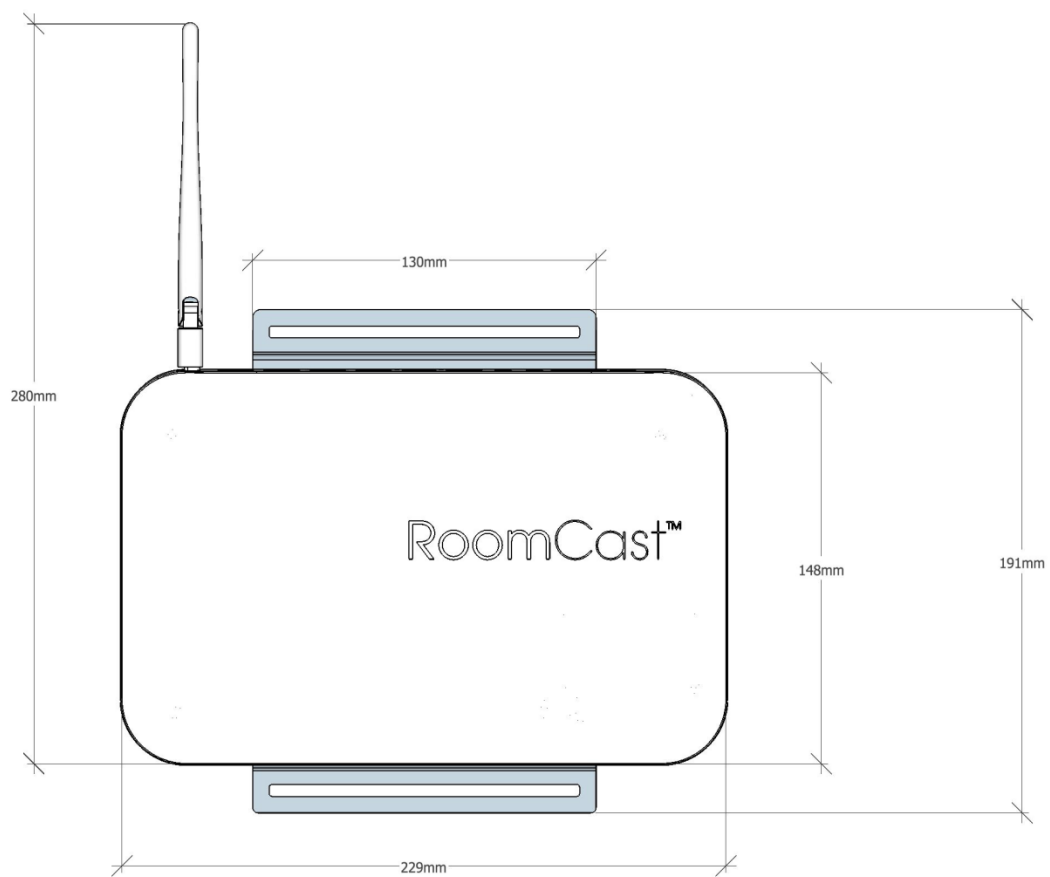

全体寸法

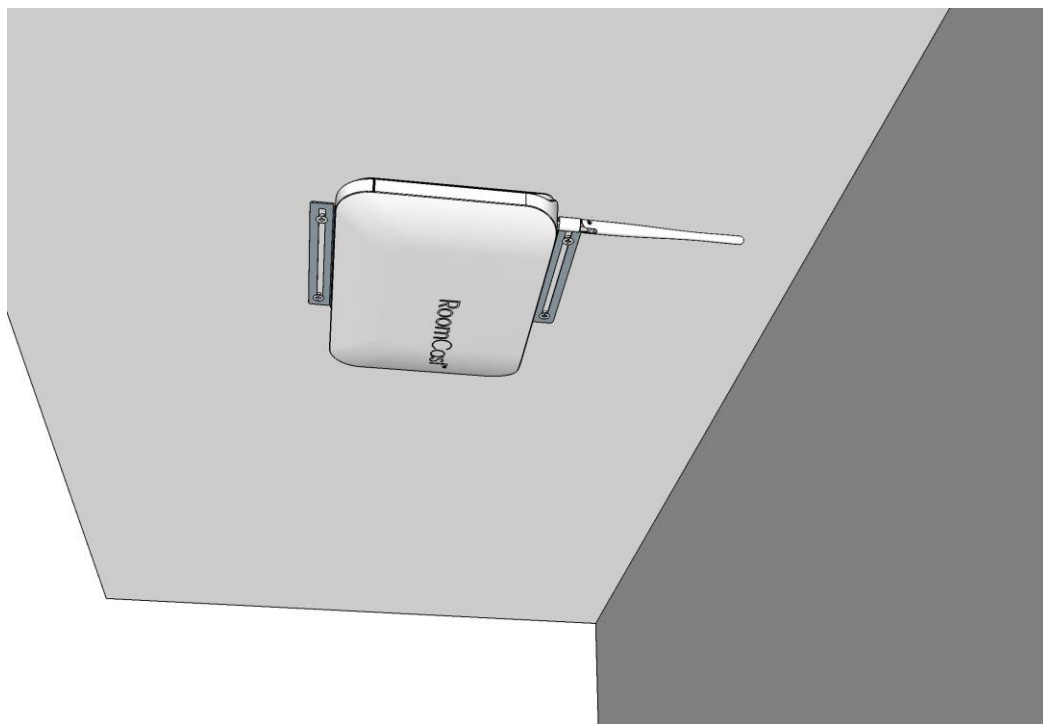

机の下側設置

## 修理作業

RoomCastの修理には下記が必要です：

- 電源コンセント
- テレビのHDMI入力
- インターネットにアクセス可能なLAN接続<sup>2</sup>

## 必要な道具類

- RoomCastに金具を付れたり、壁または机の下側に金具を付れたりするためのプラスねじ回し
- ケーブルタイを切るためのカッター

壁／机に穴をあけたり、テレビを外したりする必要がある場合には、別の道具も必要になる場合があります。

---

2 他の接続方法でも可能なことがあります。(株)日本システムネットワークにご相談ください。

## 設置

設置作業を開始する前に、「安全に関する重要なお願い」を必ずお読みください。

### ステップ1

DIPスイッチを設定します。SW1のみがRoomCastによって読み取られます。

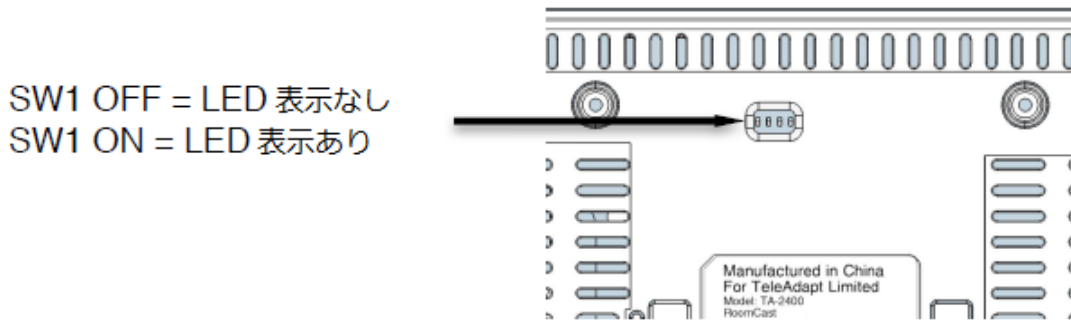

### ステップ2

本体に4個のM3ネジで取り付け金具を取り付けます。

### ステップ3

添付の木ネジを用いて金具と本体を壁または机の下側に注意して取り付けます。壁掛け設置には2個のネジですが、机の下に設置の場合は4個のネジを用います。

### ステップ4

ベルクロ粘着ストリップを用いて電源ユニットを固定します。

### ステップ5

RoomCastにインターネット (WAN)、テレビ (HDMI TV) および電源ユニット (12VDC) 12V DC) を接続します。

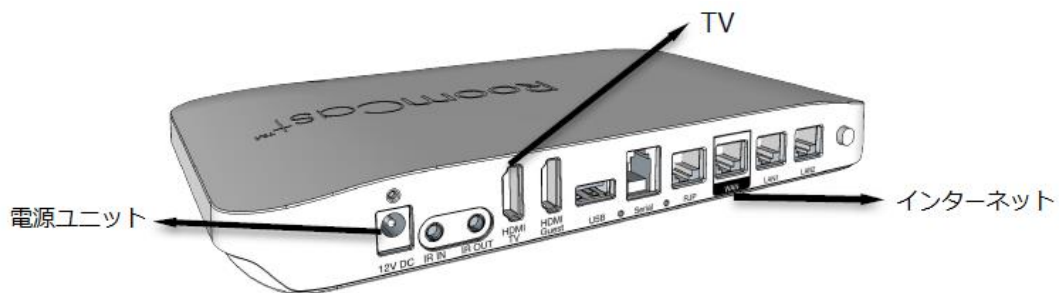

### ステップ6

ケーブル類をケーブルタイでまとめます。

### ステップ7

本体にアンテナを装着し、調整します。

### ステップ8

電源ユニットに主電源を接続します。

## 構成設定

### リモコン

RoomCastに使用できるダイヤルリモコンとプッシュボタンリモコンに関する情報の設定は、別マニュアルをご覧ください。

### Admin Mode（管理モード）

RoomCastは、Admin Modeを用いて構成の設定を行います。Admin Modeにアクセスするには、About/Feedbackに行って、20秒以内に2回フィードバックレベルの”Struggled”を選択します。PINコードを要求する画面が現れます。Admin ModeにアクセスするデフォルトのPINコードは、843646です。

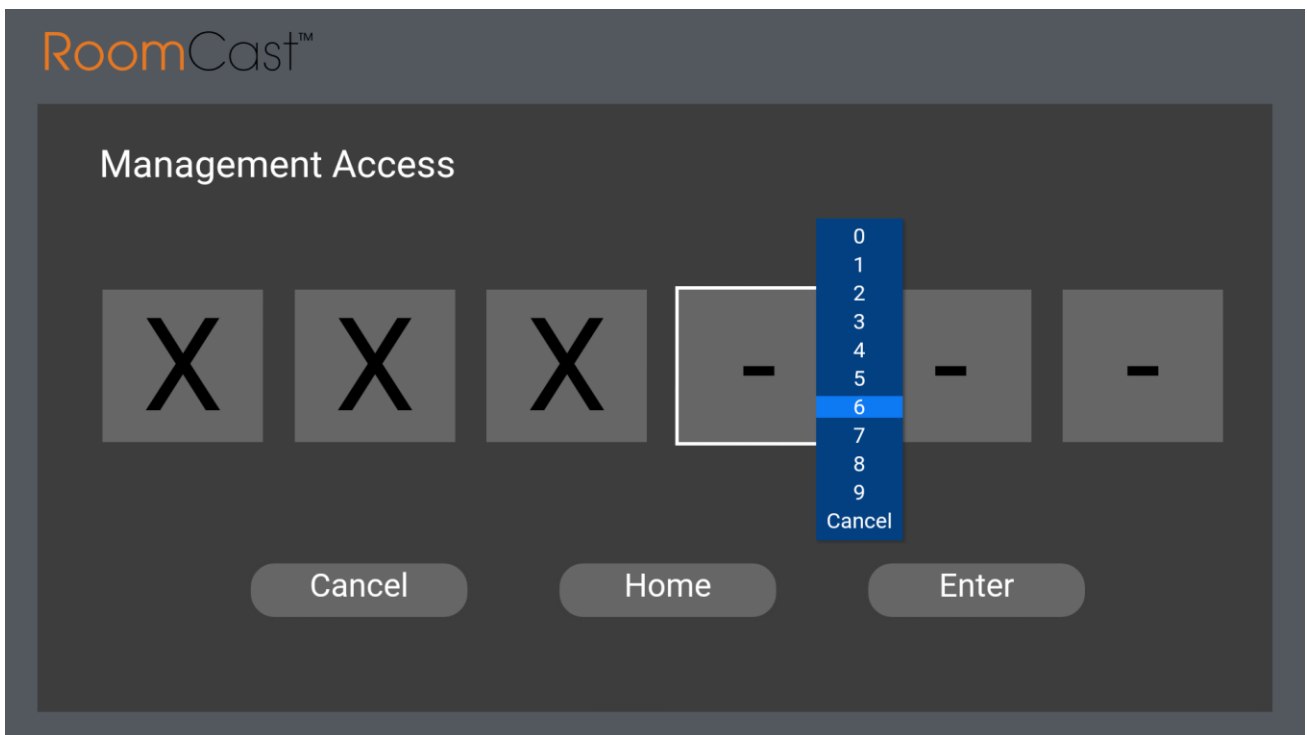

PINコードを正しく入力すると、下図と同様な画面が現れます。

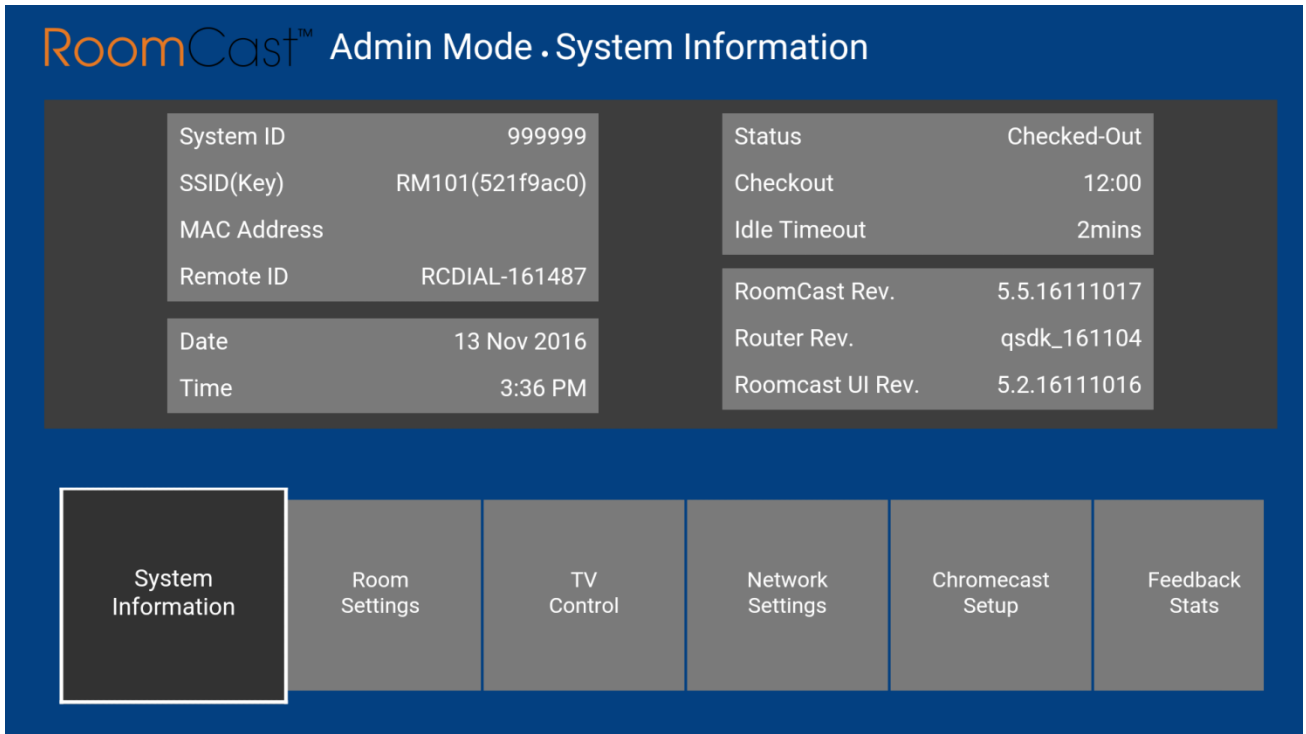

Room Settingsで部屋番号および変更が必要な項目を設定してApplyをクリックします。

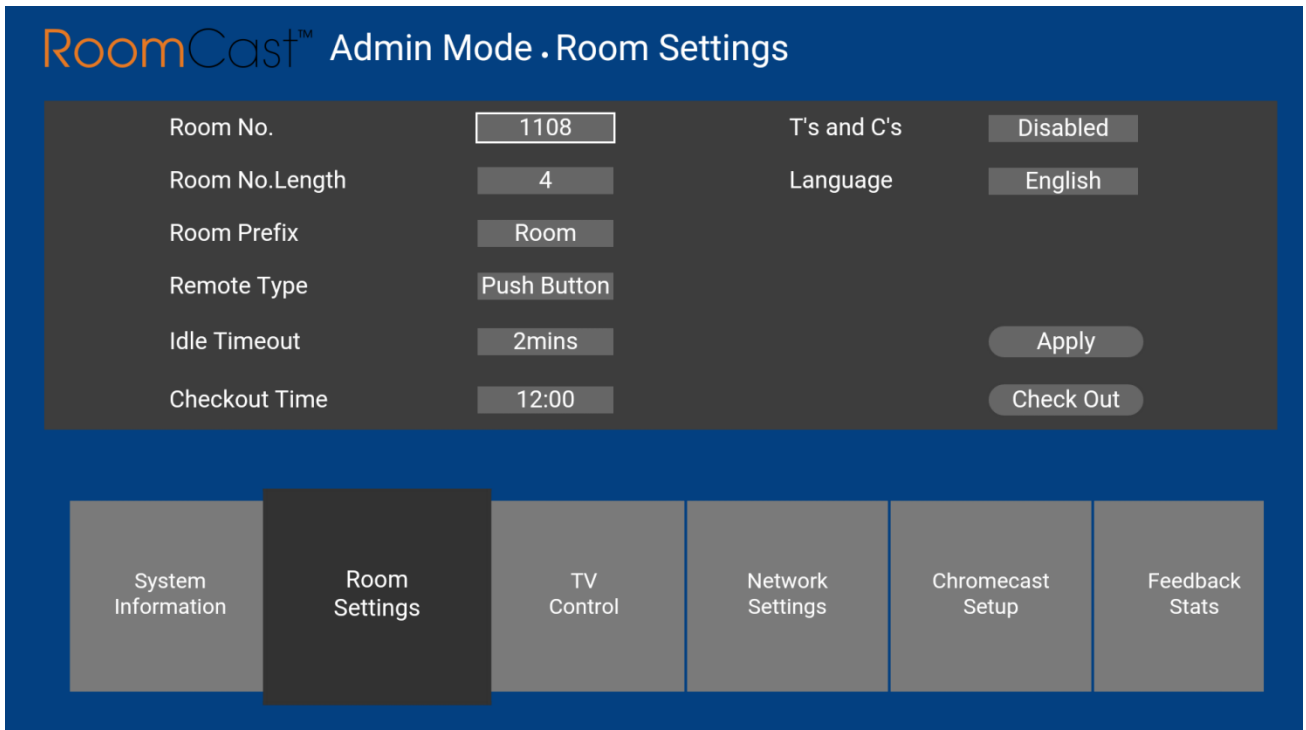



“Exit Admin Mode”までスクロールし、クリックして終了します。

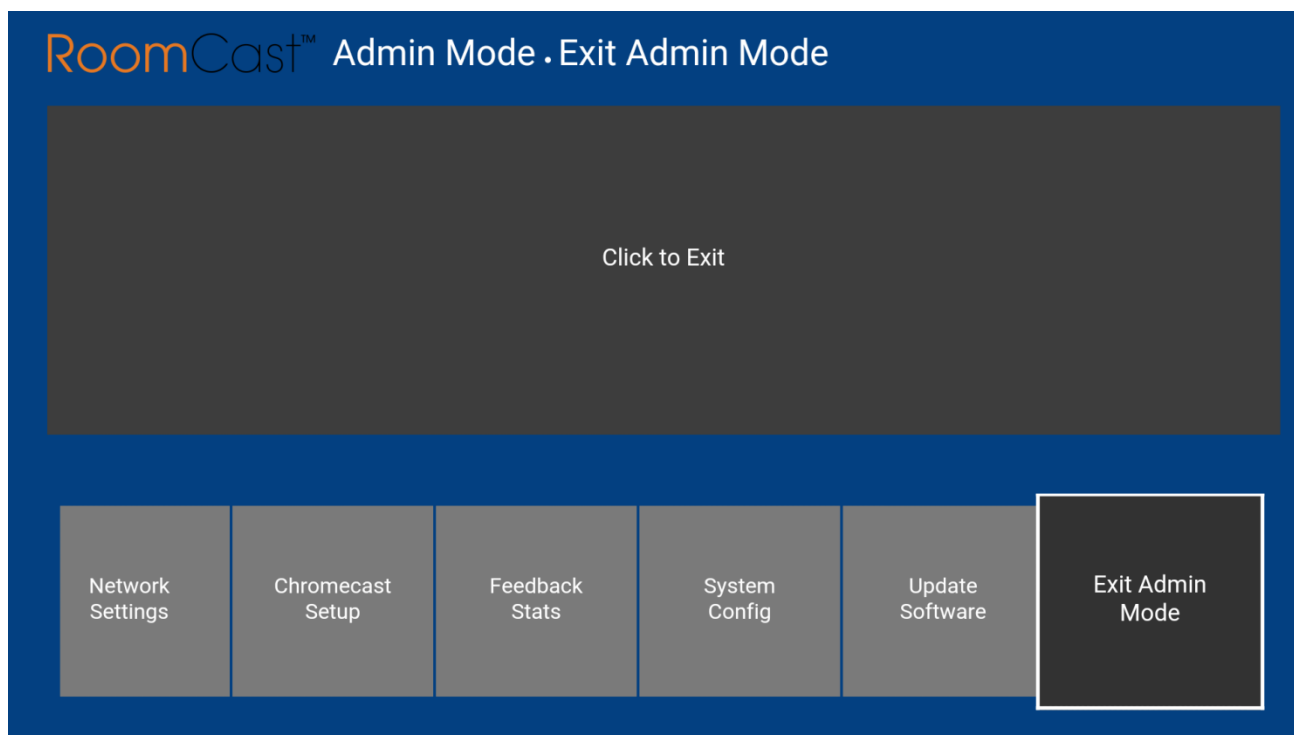

RoomCastは、これで使用の準備ができました。

## 追加情報

### ペアリングダイアルリモコン

1. RoomCastに電源が入っていることを確認してください。
2. リモコンをRoomCast本体から30cm以内の所に持ち、Selectボタンと  ボタンを同時に5秒間押すと、LEDランプが速く点滅を始めます。
3. ボタンを押すのを止めると、LEDランプは 短時間点灯します。
4. リモコンが正しく働くことを確認してください。

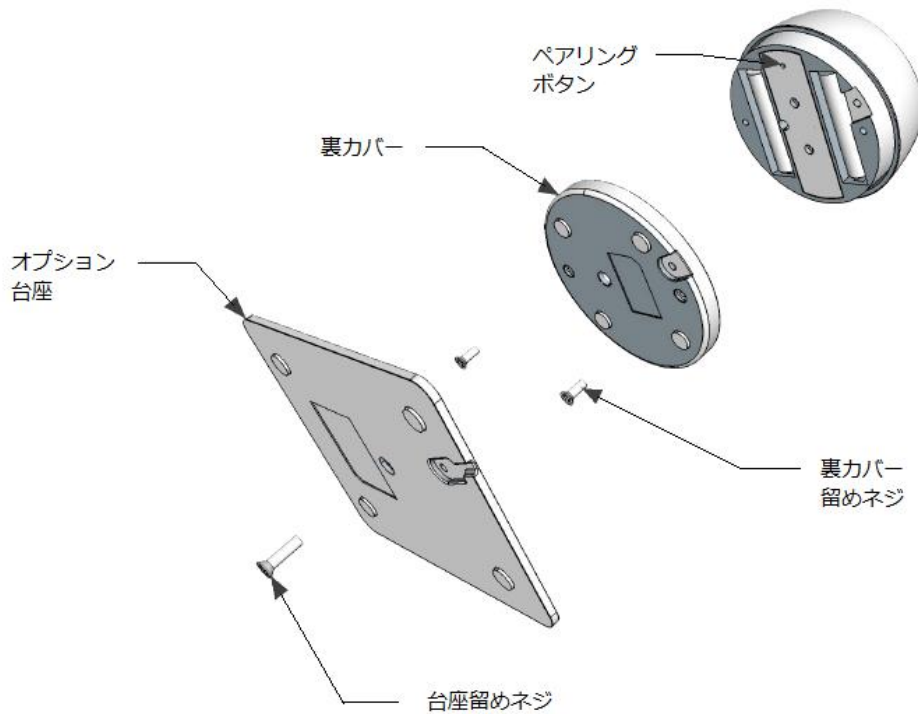

### ペアリングプッシュボタンリモコン

1. RoomCastに電源が入っていることを確認してください。
2. リモコンをRoomCast本体から30cm以内の所に持ち、Selectボタンと  ボタンを同時に5秒間押すと、LEDランプが速く点滅を始めます。
3. ボタンを押すのを止めると、LEDランプは 短時間点灯します。
4. リモコンが正しく働くことを確認してください。

## テレビとの適合性

1. サムソンの4KモデルでCECを用いる場合は、RoomCastをHDMI1に接続しないでください。HDモデルでは、どのHDMIポートも使用可能です。
2. 2015年以前のLGのテレビでCECを用いる場合は、テレビのControl/MethodをHDMI-CEC-LA14に設定してください。2016年以降のものは、デフォルトのHDMI-CEC設定で使用可能です。

## テレビメーカーの HDMI-CEC リモコンパススルー機能付き

### リモコンの使用

テレビメーカーのリモコンを使用する場合は、下記の全ての条件を満たしている必要があります：

1. テレビは、リモコン信号パススルー機能を備えたHDMI-CECをサポートしていること
2. RoomCastがHDMI-CECが使用できるように構成されていること。
3. テレビリモコンは、テレビメーカーが供給したオリジナルのものであること。サードパーティのリモコンは使用できません。

テレビメーカーのリモコン信号パススルー機能を備えたHDMI-CECリモコンを使用する場合は、テレビリモコン上の （入力切替）ボタンを押して、RoomCastが接続されているHDMI入力を選択する必要があります。

次に、左右移動キーとOKキーを使ってナビゲートしてください。

## 商標について

Google Chromecast、Google ChromeおよびAndroidは、Google Inc.の商標です。

RoomCastは、TeleAdapt Ltd. の商標です。

その他すべての商標は、それぞれの所有者の財産として認められています。

## 問い合わせ

株式会社日本システムネットワーク

〒144-0051 東京都大田区西蒲田8-22-2

第2丸信ビル7F

電話 : 03-3731-5905

FAX : 03-3731-5925